



РУКОВОДСТВО ПО ЭКСПЛУАТАЦИИ



СТИРАЛЬНАЯ МАШИНА БЫТОВАЯ
HT-WM8

УВАЖАЕМЫЙ ПОКУПАТЕЛЬ!

Благодарим Вас за выбор нашей продукции, выпускаемой под торговой маркой **HERMES TECHNICS**.

Мы уверены, что Вы останетесь довольны качеством приобретенной электро-бытовой техники, а также ее функциональностью и дизайном.

Продукция нашей марки разработана и произведена в соответствии с высокими требованиями международных стандартов безопасности и эксплуатации.

Перед первым использованием прибора внимательно прочитайте данную инструкцию, в которой содержится важная информация, касающаяся Вашей безопасности, а также рекомендации по правильному использованию прибора и уходу за ним.

Сохраните данную инструкцию вместе с гарантийным талоном и кассовым чеком.

Надеемся, что продукция торговой марки **HERMES TECHNICS** прослужит Вам долгие годы.

СОДЕРЖАНИЕ

МЕРЫ ПРЕДОСТОРОЖНОСТИ	4
ОПИСАНИЕ.....	7
УСТАНОВКА И ПОДКЛЮЧЕНИЕ.....	8
ПАНЕЛЬ УПРАВЛЕНИЯ.....	19
ТЕХНИЧЕСКИЕ ХАРАКТЕРИСТИКИ	23
НЕИСПРАВНОСТИ И ИХ УСТРАНЕНИЕ.....	24
ЧИСТКА И УХОД	26
ЭКОЛОГИЧЕСКИ БЕЗОПАСНАЯ УТИЛИЗАЦИЯ	30
ИНФОРМАЦИЯ О СЕРТИФИКАЦИИ	31
ГАРАНТИЯ ИЗГОТОВИТЕЛЯ	32
ГАРАНТИЙНЫЙ ТАЛОН	34

МЕРЫ ПРЕДОСТОРОЖНОСТИ

1. Перед использованием внимательно ознакомьтесь с данным руководством по эксплуатации.
2. Данное устройство может использоваться детьми старше 8 лет, а также лицами с ограниченными физическими, сенсорными или умственными способностями, или людьми с недостаточным опытом или знаниями, только под руководством взрослых или ответственных лиц после получения от них инструкций относительно безопасного использования прибора. Не позволяйте детям играть с прибором. Чистка и уход за прибором могут выполняться детьми только старше 8 лет и только под руководством взрослых.
3. Используйте стиральную машину только по её прямому назначению.
4. Машина предназначена для использования только в помещении. Не используйте её на улице.
5. Перед первым подключением к электрической сети проверьте, чтобы технические данные, указанные на приборе, соответствовали параметрам электрической сети Вашего дома. Если значение не соответствует, не используйте стиральную машину, а сразу свяжитесь с Вашим продавцом.
6. Проследите, чтобы прибор использовался на устойчивой и ровной поверхности вне досягаемости детей, что предотвратит возможность его переворачивания и нанесения повреждений и травм.
7. Не разбирайте оригинальные детали корпуса машины по своему желанию.
8. Не заменяйте шнур питания самостоятельно. В случае возникновения каких-либо отклонений немедленно отключите его и обратитесь к производителю или в сервисную службу.
9. Опасность поражения электрическим током:
 - Используйте специальную розетку с хорошим заземлением.
 - Возьмите вилку, чтобы вставить и вытащить шнур питания. Не используйте поврежденный шнур питания. Если на вилке шнура питания есть грязь, вовремя протрите ее сухой тканью.
 - Не вставляйте и не вытаскивайте вилку питания мокрыми руками.
 - После использования отсоедините вилку питания для обслуживания или чистки.
10. Опасность возгорания или утечки тока:

- Не оставляйте стиральную машину близко к источнику огня и не ставьте на стиральную машину зажженные сигареты, свечи и летучие вещества.
- Не проливайте воду непосредственно на панель управления стиральной машины.
- Не ставьте стиральную машину в местах с большим количеством воды и влаги.
- Перед использованием закрепите сливную трубу и убедитесь, что канализация не засорена.

11. Риск ожогов из-за высокой температуры:

- При стирке при высокой температуре стекло дверцы нагревается. Не прикасайтесь к стеклу дверцы, особенно дети.
- Когда необходимо открыть дверцу при стирке при высокой температуре, подождите, пока температура не опустится до безопасного значения, а дверной замок автоматически разблокируется.

12. Риск получения травмы:

- Не позволяйте детям трогать или глотать ее упаковку, во избежание отравления, удушья и иных травм.
- Детям не разрешается управлять стиральной машиной или забираться на нее, чтобы играть.
- Закрывайте дверцу, когда стиральная машина не используется, чтобы дети не могли залезть в стиральный бак.

13. Риск повреждения стиральной машины:

- Не кладите на стиральную машину тяжелые предметы.
- Для перемещения или переноски стиральной машины требуются два человека.
- Не позволяйте непрофессионалам ремонтировать или модифицировать машину.
- Перед стиркой извлеките из карманов все предметы, такие как зажигалки, спички и пр.
- Необходимо обеспечить достаточную вентиляцию. Отверстия не должны быть загорожены ковром и иными предметами.
- Фильтр для ворса необходимо регулярно очищать.
- Не кладите белье для стирки или другие предметы на рабочую поверхность стиральной машины, так как они повлияют на выполнение программ.

14. Риск повреждения одежды:

- Не стирайте водонепроницаемую одежду, такую как плащи, пуховые изде-

ля, спальные мешки и т. д.

- Стирать можно только одежду, пригодную для машинной стирки. Если у вас есть сомнения, следуйте инструкциям по стирке на одежде.
- Смягчители ткани или аналогичные продукты следует использовать в соответствии с инструкциями по применению.

15. Риск взрыва:

- Не стирайте и не сушите одежду, испачканную керосином, бензином, разбавителем и другими легковоспламеняющимися материалами.
- Не включайте стиральную машину при утечке газа.

16. При выдергивании вилки из розетки дверной замок может открыться, даже если уровень воды в баке высокий. Поэтому в любом случае, пожалуйста, проверьте уровень воды в баке, прежде чем открывать дверцу. Если уровень воды высокий, не открывайте дверцу, чтобы избежать ненужных потерь, вызванных переливом воды.

17. Если Вы хотите выключить прибор из розетки, то шнур питания вынимайте сухими руками непосредственно за саму вилку, а не за провод. Иначе это может привести к разрыву кабеля или удару током.

18. Для чистки прибора используйте слегка влажную мягкую ткань. Не используйте химические и абразивные средства для чистки прибора.

19. Не разрешается использовать прибор при любых неисправностях. Если прибор неисправен, отсоедините его от сети, вынув вилку из розетки, и обратитесь в авторизованный сервис-центр.

20. Запрещён самостоятельный ремонт. Все работы по обслуживанию и ремонту должен выполнять авторизованный сервисный центр. Непрофессионально выполненная работа может привести к поломке, травмам и повреждению имущества.

ОПИСАНИЕ

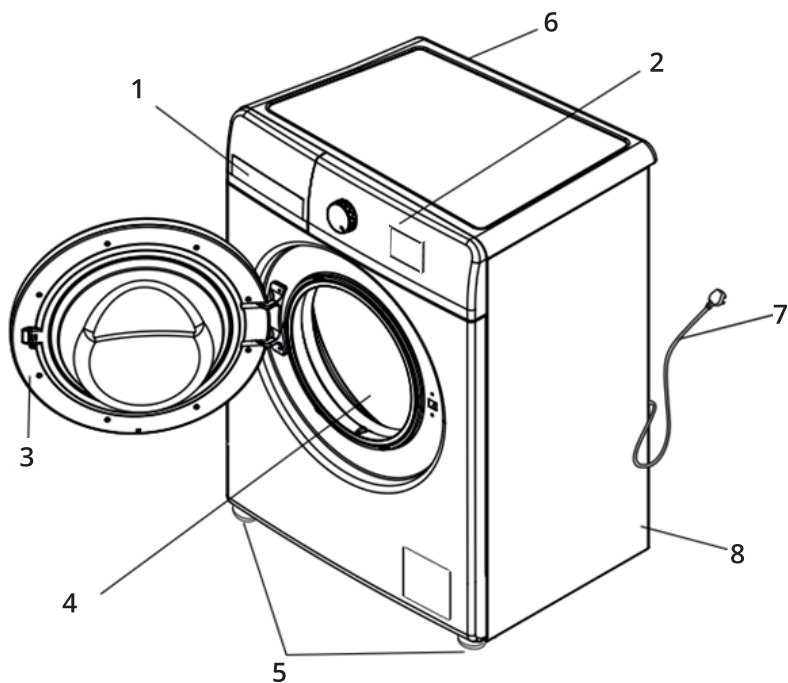

- | | |
|-----------------------------|-------------------------------|
| 1. Отсек для моющих средств | 5. Регулируемые ножки (4 шт.) |
| 2. Панель управления | 6. Впускной клапан |
| 3. Дверца загрузочного люка | 7. Шнур питания |
| 4. Бак для загрузки белья | 8. Корпус |

Производитель оставляет за собой право на внесение изменений в конструкцию, дизайн и комплектацию прибора без дополнительного уведомления об этих изменениях.

УСТАНОВКА И ПОДКЛЮЧЕНИЕ

При распаковке Вашей стиральной машины проверьте отсутствие повреждений в процессе транспортировки. Убедитесь также в наличии всех деталей в пакете с принадлежностями. При наличии любых повреждений стиральной машины в результате транспортировки или отсутствии каких-либо принадлежностей, незамедлительно обратитесь к продавцу изделия.

Машина предназначена для использования в сухом и проветриваемом помещении. Не размещайте стиральную машину на открытом воздухе.

Если стиральная машина была приобретена в холодное время года при температуре ниже 0 °С, пожалуйста, поместите ее при комнатной температуре на несколько часов перед использованием.

ВНИМАНИЕ! Для обеспечения качества, стиральная машина заполняется водой для тестирования на заводе, вода может оставаться внутри бака, на уплотнителе дверцы и на стекле дверцы, и это нормальное состояние.

Требования к месту установки:

- Обеспечьте достаточное безопасное расстояние между стиральной машиной и стеной (расстояние между задней/левой/правой стороной стиральной машины и стеной >5 см).
- Угол наклона не должен превышать 1 градус.
- Установите стиральную машину на твердом и ровном полу со сливом. Не устанавливайте ее на мягкие ковровые покрытия или деревянные полы.
- Не устанавливайте стиральную машину в месте, где температура окружающей среды может быть ниже 0 °С, так как водопроводные трубы замерзнут и сломаются, а программный контроллер будет поврежден при температуре ниже 0 °С.
- Не кладите белье для стирки или другие предметы на рабочую поверхность стиральной машины, так как они повлияют на выполнение программ.

Транспортировочные болты.

Транспортировочные болты используются для предотвращения внутренних

повреждений стиральной машины во время транспортировки.

Разборка транспортировочных болтов и нижней панели:

- Откройте упаковку, снимите упаковочное основание и переместите стиральную машину на место установки.
- Разберите 4 транспортировочных болта, резиновые прокладки и пластиковые стержни (см. рисунок 1). Если транспортировочные болты не разобраны, они могут вызвать сильную вибрацию, шум и неисправности. Транспортировочные болты необходимо устанавливать каждый раз перед транспортировкой стиральной машины.
- Используйте прилагаемые пластиковые заглушки, чтобы закрыть четыре отверстия. (см. рисунок 2).



Рис. 1

Рис. 2

Подключение питания.

Стиральная машина должна быть установлена в месте, где ее можно легко подключить к розетке. Не используйте удлинитель или сетевой фильтр.

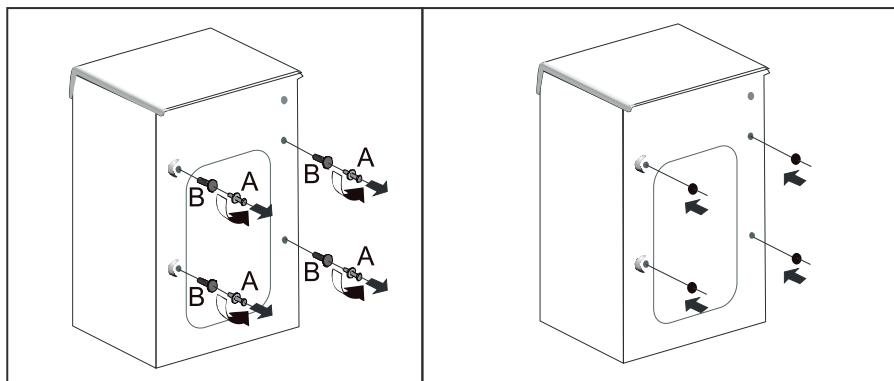
Подключите шнур питания стиральной машины к заземленной розетке и следуйте правилам электропроводки.

Если шнур питания поврежден, обратитесь к профессионалам для его ремонта, чтобы избежать получение травм.

После использования, пожалуйста, отсоедините вилку от сети и выключите кран.

Заземление.

- Стиральная машина должна иметь заземляющее устройство. Заземляющее устройство может снизить опасность поражения электрическим током в случае неисправности. Это устройство имеет линию заземления (проводник с заземляющей вилкой). Заземляющая вилка должна быть вставлена в соответствующую розетку.
- Если стиральная машина дымит или издает специфический запах, отключите электропитание и обратитесь к специалистам.

Подключение шланга подачи воды.

- Давление подачи воды должно быть от 0,05 МПа до 0,85 МПа.
- При подключении шланга подачи воды и впускного клапана не закручивайте их слишком сильно, чтобы избежать соскальзывания.
- На обоих концах шланга подачи воды имеются 2 уплотнительных кольца в соединителях, для предотвращения утечки воды.
- Откройте кран, чтобы проверить соединители на предмет утечки воды.
- Регулярно проверяйте шланг подачи воды и при необходимости заменяйте его. Убедитесь, что шланг подачи воды не деформирован и не поврежден.

ВНИМАНИЕ! Используйте новый шланг, который идет в комплекте со стиральной машиной. Старый шланг нельзя использовать повторно.

Использование стандартного крана	
Стандартный кран	
Удлиненный кран	
Квадратный кран	



Подключение шланга подачи воды к крану.

1. Удерживая соединитель одной рукой, нажмите на стопорное кольцо другой рукой и потяните его вниз, чтобы отсоединить соединитель от шланга подачи воды.

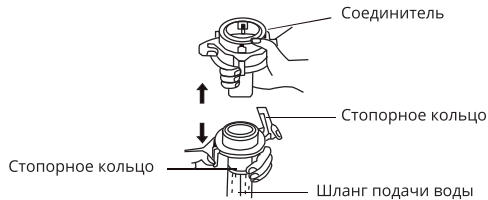

2. Ослабьте четыре крепежных винта на верхней части соединителя и поверните нижнюю часть соединителя, чтобы оставить достаточное расстояние (равное высоте трех витков резьбы), для установки винтов между верхней частью и нижней частью соединителя.

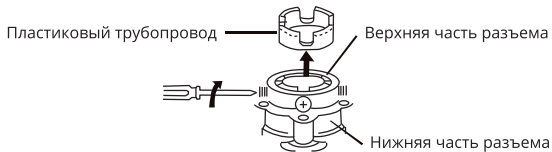

Примечание: Если диаметр трубы крана слишком большой, снимите пластиковую направляющую внутри.

3. Равномерно отрегулируйте четыре винта соединителя так, чтобы два винта возле стены сначала полностью соприкоснулись с внешней частью крана.

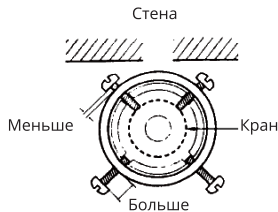

4. Прижмите верхнюю часть соединителя к отверстию крана так, чтобы уплотнительное кольцо в соединителе полностью соприкоснулось с краном (пожалуйста, не вы-

нимайте уплотнительное кольцо).

Примечание: Пожалуйста, выберите стандартный кран, горловина крана должна быть ровной. Если она неровная, подпилите ее.

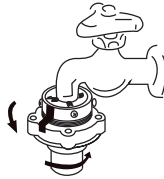

5. Поверните два винта (см. рисунок) напротив стены так, чтобы они соприкасались с краном, и плотно закрутите их отверткой.

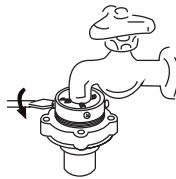

6. Поверните нижнюю часть соединителя, чтобы плотно закрутить его (иначе из соединения может вытечь вода). После вращения зазор между нижней частью и верхней частью соединителя должен быть меньше 3 мм.

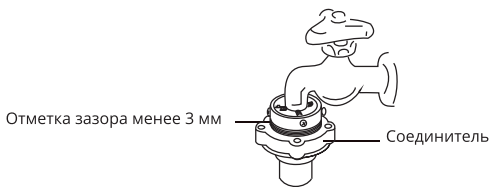

7. Чтобы снять шланг подачи воды, нажмите на стопорное кольцо шланга подачи воды.

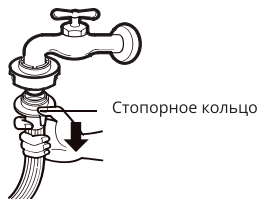

8. Чтобы установить шланг подачи воды, поверните стопорное кольцо шланга подачи воды назад, чтобы освободить его.

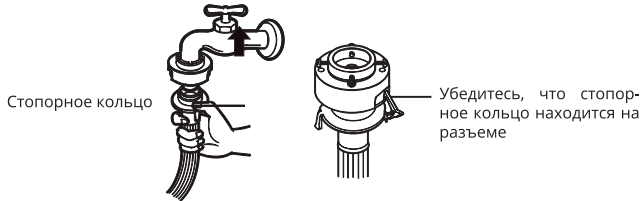

9. Проверьте, надежно ли соединены нижняя часть соединителя и шланг подачи воды.
- Плотно закрутите соединитель шланга подачи воды и впускной клапан. Медленно откройте кран, чтобы проверить наличие утечки воды.
 - Если вода протекает из соединения, пожалуйста, закройте кран и соберите их снова. Вода может протекать из соединения, если верхняя часть соединителя собрана неправильно или верхняя и нижняя части соединителя не закручены плотно.
 - После длительного использования соединение может ослабнуть. Затем, пожалуйста, соберите детали снова, выполнив шаги 1-9. Если необходимо собрать соединитель шланга подачи воды после переезда, пожалуйста, также выполните шаги 1-9.

Примечания:

Если используется специальный кран, показанный на рисунке ниже, выполните следующие действия для сборки деталей:

1. Замените оригинальный разъем на стандартный разъем из комплекта поставки.

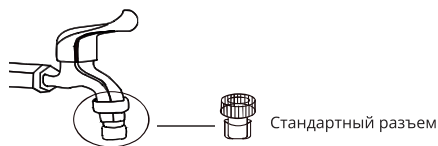

2. Удерживая соединитель одной рукой, нажмите на стопорное кольцо дру-

гой рукой и потяните его вниз, чтобы отсоединить соединитель от шланга подачи воды.

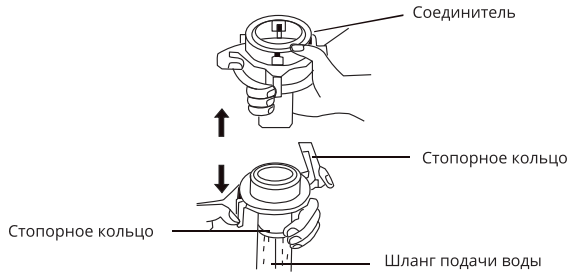

3. Нажмите на обе стороны стопорного кольца и потяните его вниз, чтобы вставить шланг подачи воды непосредственно в стандартный соединитель

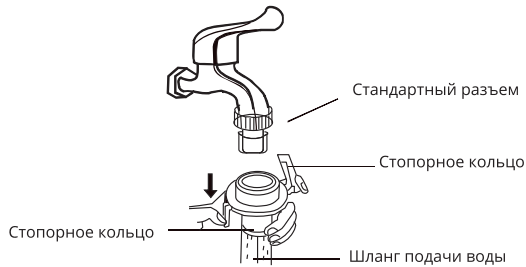

Если используется кран с резьбовым отверстием, показанный на рисунке ниже, выполните следующие действия для установки:



1. Убедитесь, что прокладка в соединителе шланга подачи воды установлена верно.



2. Совместите соединитель шланга подачи воды с краном, как показано на рисунке, и затяните гайку на шланге подачи воды в направлении, показанном на рисунке установки.

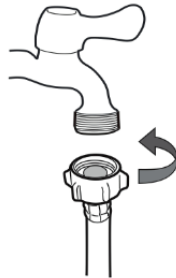

Установка сливного шланга.

Для обеспечения нормальной работы стиральной машины внутренний диаметр или ширина конца сливного шланга, вставляемого в канализацию, должны быть не менее 4 см.

Высота выхода сливного шланга должна быть в определенном диапазоне. Конкретные данные см. на рисунке ниже.

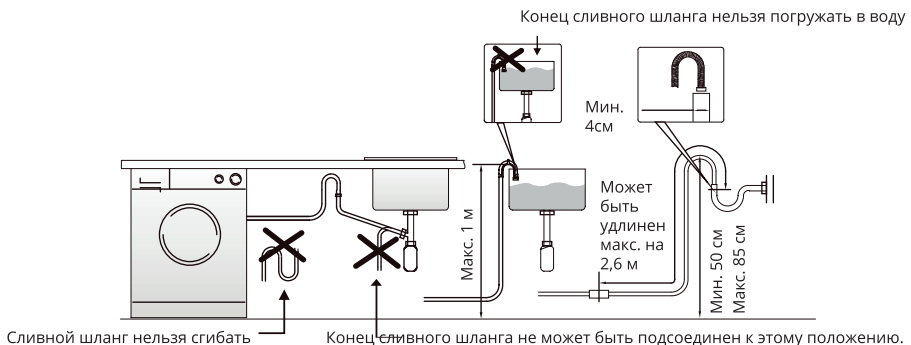

Горизонтальная регулировка.

- Отрегулируйте уровень стиральной машины, чтобы избежать дополнительного шума и вибраций. Установите стиральную машину на твердый и горизонтальный пол (предпочтительно угол комнаты).
- Если пол неровный, отрегулируйте регулируемые ножки так, чтобы стиральная машина стояла ровно и устойчиво на полу. После регулировки положения плотно закрутите контргайки, чтобы стиральная машина стояла устойчиво.
- При нажатии на любую точку на диагоналях рабочей поверхности стиральной машины, стиральная машина не должна трястись. Проверьте по обеим диагоналям. Если стиральная машина все еще трясется, снова отрегулируйте регулируемые ножки.

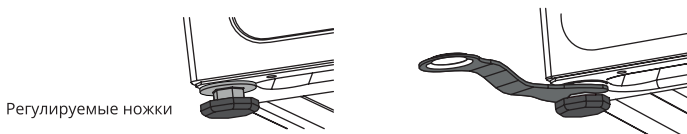

Способы блокировки и разблокировки дверей.

Блокировка дверцы.

После запуска дверца будет автоматически заблокирована и не может быть открыта.

Разблокировка дверцы.

- Нажмите кнопку «Старт/Стоп», когда заблокирована дверца. После того, как стиральный/отжимной бак прекратит вращаться, подождите 2 минуты, пока дверца автоматически не разблокируется.
- Во время стирки из бака может подниматься пена. Пожалуйста, соберите ее полотенцем.
- Во время стирки дверцу нельзя открывать при высокой температуре.
- Во время стирки дверцу нельзя открывать при высоком уровне воды.

Использование отсека для моющих средств.

1. Жидкое моющее средство — отбеливатель.

- Используйте синтетические жидкие моющие средства с низким пенообразованием.
 - Если используются концентрированные жидкие моющие средства, разбавьте их водой (2:1) и залейте в отделение для моющего средства.
2. Кондиционер для белья.
- Добавьте кондиционеры перед стиркой. Стиральная машина автоматически добавит кондиционеры в бак во время последнего полоскания.
 - Если используются концентрированные кондиционеры, разбавьте их водой соответствующим образом и равномерно залейте в отделение для моющего средства.
3. Моющее средство для предварительной стирки.
- Если одежда очень грязная, добавьте соответствующие моющие средства после выбора функции предварительной стирки.

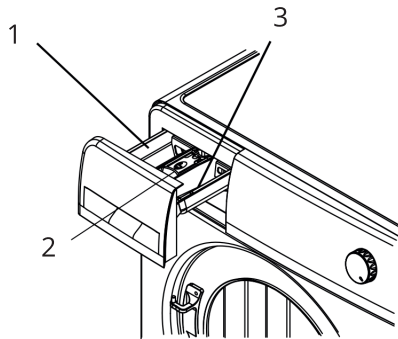

•
Примечания:

- Используйте моющие средства, специально предназначенные для стиральных машин с барабаном.
- Не используйте слишком много моющего средства, иначе слишком много пены может повлиять на эффективность полоскания или вызвать функциональные неисправности.
- Пожалуйста, следуйте инструкциям производителя по использованию моющих средств в зависимости от вида и цвета одежды, температуры воды, степени загрязнения и т. д. Использование соответствующих моющих средств обеспечивает хороший эффект стирки и полезно для защиты окружающей среды.

Меры предосторожности перед стиркой.

- Прочитайте этикетки по уходу за одеждой. Вид, материалы и способ стирки ткани указаны на этикетке по уходу.
- Для достижения наилучшего эффекта стирки стирайте только один вид одежды за один период стирки. Температура воды, скорость отжима и программы различаются в зависимости от одежды. Темную одежду следует стирать отдельно от светлой и белой одежды.
- Окрашенную одежду и одежду из хлопкового бархата следует стирать отдельно, иначе на белой одежде могут остаться пятна. По возможности не стирайте очень грязную одежду вместе с умеренно грязной.
- Одежду, пуговицы или фурнитура которой легко повреждаются во время стирки, стирайте, вывернув наизнанку.
- Перед стиркой удалите с одежды пыль и грязь.
- Достаньте из карманов такие предметы, как ключи, шпильки, булавки и монеты.
- Перед стиркой положите деликатные вещи в мешок для стирки.
- Стирайте отдельно одежду с масляными пятнами или одежду, которая легко выцветает.

ПАНЕЛЬ УПРАВЛЕНИЯ

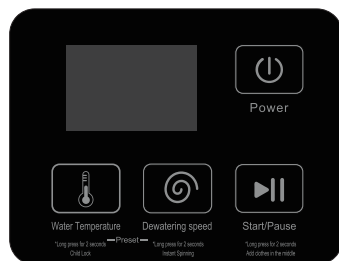
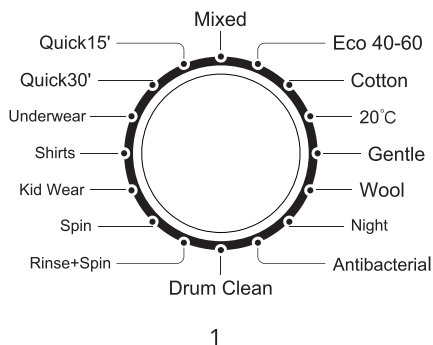

2 3 4
└── 6 ─┘

1. Ручка выбора программы.

- Выберите соответствующую процедуру в соответствии с типом стираемой одежды и степенью загрязненности.

2. Кнопка «WATER TEMPERATURE».

- Выберите температуру воды в зависимости от типа одежды и степени загрязненности.
- Диапазон температуры воды зависит от программ. В некоторых программах температуру воды выбрать нельзя.
- Нажмите и удерживайте эту кнопку более 2 секунд, чтобы включить/выключить блокировку от детей. После установки блокировки от детей все кнопки не будут реагировать, кроме кнопки питания.

3. Кнопка «DEWATERING SPEED».

- Выберите скорость отжима в соответствии с количеством и типом белья.
- Диапазон скоростей зависит от программы.
- После включения питания, перед запуском машины, нажмите и удерживайте эту кнопку в течение 2 секунд, чтобы войти в программу «Отжим».

4. Кнопка «START/PAUSE».

- Нажмите эту кнопку, чтобы начать или остановить процедуру стирки.
- Во время работы нажмите эту кнопку, чтобы временно остановить программу, и нажмите ее снова, чтобы восстановить заданную программу.
- Нажмите и удерживайте эту кнопку в течение 2 секунд, чтобы времен-

но открыть дверцу для добавления одежды во время работы. Поскольку дверной замок машины имеет функцию защиты, открытие дверцы занимает около двух минут.

5. Кнопка «POWER».

- Нажмите эту кнопку, чтобы включить или выключить питание.
- Нажмите эту кнопку, чтобы включить питание. Если нет никаких операций, оно автоматически выключится через 1 минуту.

6. Кнопка «PRESET».

- Нажмите кнопки «WATER TEMPERATURE» + «DEWATERING SPEED» одновременно, чтобы войти в функцию предустановки.
- Каждое нажатие увеличивает время на один час, до 24 часов, по истечении которых машина запустится.
- После выбора нужной программы установите время перед нажатием кнопки «START/PAUSE».

Описание функциональных программ.

Использование универсальной программы:

1. Подготовка к стирке.

- Откройте дверцу, положите одежду в бак и закройте дверцу.
- Выньте отсек для моющего средства, добавьте моющее средство и кондиционер для белья и закройте отсек для моющего средства.
- Подключите шланг подачи воды и убедитесь, что кран открыт.

2. Нажмите кнопку «POWER», чтобы включить машину.

3. Выберите программу с помощью ручки выбора программ по мере необходимости.

4. Нажмите кнопку «START/PAUSE», чтобы начать стирку.

5. После завершения стирки:

- На дисплее отобразится «END», и стиральная машина издаст жужжащий звук. Она автоматически выключится через 1 минуту.
- Откройте дверцу, чтобы вынуть одежду.
- Выньте вилку из розетки и закройте кран.

Использование программы с ручной настройкой:

1. Подготовка к стирке.

- Откройте дверцу, положите одежду в бак и закройте дверцу.
- Выньте отсек для моющего средства, добавьте моющее средство и кондиционер для белья и закройте отсек для моющего средства.
- Подключите шланг подачи воды и убедитесь, что кран открыт.

2. Нажмите кнопку «POWER», чтобы включить машину.

3. Поверните ручку программ, чтобы выбрать нужную программу.

4. Нажмите кнопку «WATER TEMPERATURE», чтобы установить температуру воды.

5. Нажмите кнопку «RPM» или кнопку «WATER TEMPERATURE» + «DEWATERING SPEED», чтобы установить скорость отжима и заданное время.

6. Нажмите кнопку «START/PAUSE», чтобы начать стирку.

7. После завершения операции.

- На дисплее отобразится «END», и стиральная машина издаст жужжащий звук. Она автоматически выключится через 1 минуту.
- Откройте дверцу, чтобы вынуть одежду.
- Выньте вилку из розетки и закройте кран.

Описание программ стирки.

Программа	Температура воды °С	Полоскание (раз)	Макс. загрузка	Вид одежды
Mixed (смешанная)	40/20	2	≤6кг	Хлопок/Синтетические ткани
Eco 40-60 (эко 40-60)	/	2	Оценен.	Грязные хлопковые/Синтетические ткани
Cotton (хлопок)	40/60/85/20	2	Оценен.	Обычные хлопковые ткани
20°C	20	2	≤5кг	Слегка загрязненное белье из хлопка
Gentle (бережная)	40/20	2	≤5кг	Хлопок/Синтетические ткани
Wool (шерсть)	20	2	≤5кг	Шерстяные ткани, пригодные для машинной стирки

Night (ночная)	40/60/20	2	≤6кг	Хлопок + лен/Синтетические ткани
Antibacterial (антибактериальная)	85	2	≤6кг	Хлопковые ткани, требующие уничтожения клещей и стерилизации
Tub Clean (очистка барабана)	85	2	/	Чистка и стерилизация стиральной машины
Rinse + Spin (полоскание + отжим)	/	1	Оценен.	Хлопок/Синтетические ткани
Spin (отжим)	/	/	Оценен.	Хлопок/Синтетические ткани
Kid Wear (детская одежда)	60/85/20/40	3	≤6кг	Хлопковые ткани, требующие простой чистки и удаления запаха
Shirts (рубашки)	40/20	2	≤6кг	Хлопок/Синтетические ткани
Underwear (нижнее белье)	40/60/20	2	≤5кг	Хлопок/Синтетические ткани
Quick30' (быстрая стирка 30°C)	20	2	≤4кг	Не очень грязная одежда/часто используемые полотенца
Quick15' (быстрая стирка 15°C)	20	2	≤4кг	Не очень грязная одежда/часто используемые полотенца

Примечания:

1. Первый параметр температуры воды является параметром по умолчанию при запуске. Вы можете выбрать другие параметры вручную.
2. Время работы программы будет меняться при изменении давления воды, условий слива, материала одежды, веса одежды и температуры воды, поэтому время работы каждый раз разное. Это нормально.
3. Когда стиральная машина запускается после сбоя питания, она работает с временного узла до сбоя питания.

ТЕХНИЧЕСКИЕ ХАРАКТЕРИСТИКИ

Тип загрузки	фронтальная
Макс. загрузка белья	8 кг
Макс. мощность	2000 Вт
Макс. скорость отжима	1200 об/мин
Номинальная мощность стирки	250 Вт
Номинальная мощность отжима	300 Вт
Номинальная мощность нагрева	1800 Вт
Водяное давление	0,05-0,85 МПа
Класс водонепроницаемости	IPX4
Уровень шума (стирка/отжим)	62/75 дБ
Количество автоматических программ	16
Габаритные размеры	598×555×845 мм
Напряжение питания	220-240 В
Частота тока	~50 Гц

КОМПЛЕКТАЦИЯ

Стиральная машина	1 шт.
Шланг для подачи воды	1 шт.
Пластиковые заглушки	4 шт.
Руководство по эксплуатации	1 шт.

НЕИСПРАВНОСТИ И ИХ УСТРАНЕНИЕ

Неисправность	Возможная причина	Способ устранения
Стиральная машина не запускается	<ul style="list-style-type: none"> • Нажата ли кнопка «POWER» или «START/PAUSE»? • Вынута ли вилка шнура питания? • Произошел ли сбой питания? • Сломан ли предохранитель от протечек? 	<ul style="list-style-type: none"> • Нажмите кнопку «POWER» или кнопку «START/PAUSE». • Вставьте вилку шнура питания. • Пожалуйста, подождите. • Включите защиту от протечек.
Ненормальное вращение	<ul style="list-style-type: none"> • Разобраны ли транспортировочные болты? • Надежно ли собрана стиральная машина? • Есть ли в баке отдельные мелкие предметы одежды? • Плотны ли закручены контргайки регулируемых ножек? 	<ul style="list-style-type: none"> • Снимите транспортировочные болты. • Поставьте стиральную машину на ровный и плоский пол. • Добавьте несколько одинаковых предметов одежды. • Плотно закрутите контргайки.
Ошибка подачи воды «E01»	<ul style="list-style-type: none"> • Перекрыт ли кран? • Отключена ли вода или упало ли давление воды? • Замерз ли шланг подачи воды? • Заблокирован ли шланг подачи воды или впускной клапан? 	<ul style="list-style-type: none"> • Откройте кран. • Пожалуйста, подождите. • Разморозьте шланг подачи воды горячей водой. • Выньте сетчатые фильтры из шланга подачи воды и впускного клапана и тщательно очистите их.
Ошибка дренажа «E03»	<ul style="list-style-type: none"> • Высота сливного шланга слишком велика? • Сливной шланг замерз? • Сливной шланг засорен посторонними предметами? • Слив в полу засорен посторонними предметами? 	<ul style="list-style-type: none"> • Пожалуйста, хорошо разместите сливной шланг и убедитесь, что высота не превышает 1 м. • Разморозьте сливной шланг горячей водой. • Выньте посторонние предметы и опорожните сливной шланг. • Удалите посторонние предметы из сливного отверстия в полу.
Неисправность двери «E02»	<ul style="list-style-type: none"> • Проверьте, запускается ли стиральная машина, если дверца неплотно закрыта? 	<ul style="list-style-type: none"> • Плотно закройте дверь.

Неисправность	Возможная причина	Способ устранения
Нет нагрева «E06»	<ul style="list-style-type: none"> Выключите кран и отсоедините вилку от сети. Затем обратитесь к профессиональному обслуживающему персоналу. 	
Непрерывный приток воды «E04»	<ul style="list-style-type: none"> Выключите кран и отсоедините вилку от сети. Затем обратитесь к профессиональному обслуживающему персоналу. 	
Слишком много пены	<ul style="list-style-type: none"> Используются ли моющие средства с низким пенообразованием, предназначенные специально для стиральных машин с барабаном? 	<ul style="list-style-type: none"> Рекомендуется добавлять соответствующие моющие средства.

Примечание:

При возникновении неисправности только соответствующий индикатор или дисплей принудительно мигает и издает звуковой сигнал, указывая на то, что текущая машина находится в состоянии неисправности.

Если ни один из вышеперечисленных методов не может решить проблему, своевременно обратитесь в сервисную службу поддержки клиентов.

Следующие состояния не являются неисправностями:

Дверь не открывается.	Программа запущена.
Свойственный запах	Поскольку в стиральной машине используются резиновые детали, в начале может ощущаться запах резины.
Малое количество воды во время стирки и полоскания	Стиральным машинам с фронтальной загрузкой требуется лишь небольшое количество воды для стирки.
Подача воды во время выполнения программ	Если уровень воды понижается, стиральная машина автоматически доликает воду.
Слив во время стирки	Добавлено слишком много моющих средств или они сильно пенятся.
Изменение оставшегося времени	Во время отжима, если одежда смещена относительно центра, время отжима соответственно увеличится, чтобы исправить это явление. Если давление воды слишком низкое, время подачи соответственно увеличится.
Необычный звук во время отжима	Шнур питания контактирует с корпусом. Не разобраны транспортировочные болты. В баке посторонние предметы, такие как шпильки, монеты и пр.

ЧИСТКА И УХОД

Для поддержания работоспособности стиральной машины необходимо проводить небольшое техническое обслуживание. Не пытайтесь отремонтировать ее самостоятельно. Обращайтесь к квалифицированному обслуживающему персоналу.

Перед обслуживанием отключите вилку питания от сети.

Чистка корпуса.

Протрите корпус слегка влажной тканью, после чего вытрите насухо. Для удаления более стойких загрязнений используйте нейтральные моющие средства.

ВНИМАНИЕ! Запрещается использовать для чистки прибора губки с абразивным покрытием, абразивные чистящие средства или растворители типа бензина или ацетона. Не распыляйте воду непосредственно на корпус.

Чистка дверцы.

Если в пазу уплотнения двери есть посторонние предметы, пожалуйста, выньте их и протрите влажной тканью.

Чистка отделения для моющего средства.

Чтобы моющие средства не плесневели на стенках отделения для моющего средства, регулярно чистите отделение для моющего средства.

Нажмите на указанное место и вытащите отделение для моющего средства, промойте его водой и установите обратно.

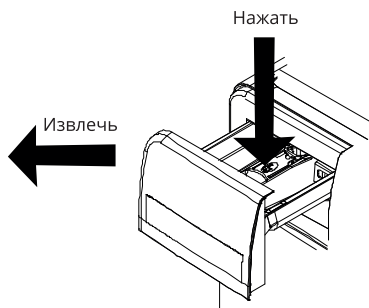

Если замерзла стиральная машина.

- Оберните кран и универсальное соединение горячим полотенцем (1).

- Снимите шланг подачи воды и погрузите его в горячую воду температурой около 50°C (2).
- Налейте в бак 2-3 литра горячей воды температурой около 50°C (3).
- Снова подсоедините шланг подачи воды, откройте кран, включите стиральную машину и проверьте, нормально ли подается и сливается вода.

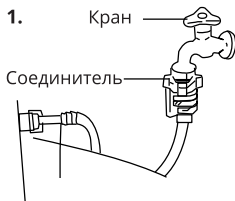

2. Снимите шланг подачи воды и погрузите его в горячую воду около 50 °С



3. Налейте в барабан 2-3 л горячей воды

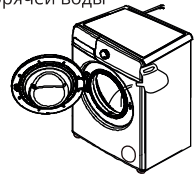

Самоочистка бака (рекомендуется один раз в месяц).

После длительного использования в баке для стирки могут оставаться пятна. Программу самоочистки можно использовать для очистки внешней и внутренней поверхности бака.

Примечания: Во время самоочистки не добавляйте одежду или моющие средства.

Чистка универсального соединения (рекомендуется один раз в шесть месяцев).

- Снимите шланг подачи воды с универсального соединения.
- Открутите крепление, следуя стрелке.
- Промойте внутреннюю часть крепления водой.
- Установите чистое крепление и шланг подачи воды.

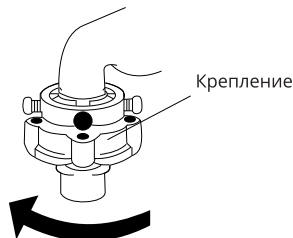

Чистка впускного клапана (рекомендуется один раз в шесть месяцев).

- Снимите шланг подачи воды со стиральной машины.
- Выньте сетчатый фильтр из впускного клапана.
- Тщательно очистите сетчатый фильтр зубной щеткой или аналогичным инструментом. Установите его на впускной клапан.
- Снова подсоедините шланг подачи воды.



Чистка фильтра дренажного насоса (рекомендуется один раз в месяц)

- После слива воды отсоедините вилку питания, нажмите на зажим над декоративной крышкой сливного насоса в правом углу спереди корпуса и откройте крышку фильтра. (**Примечание:** если в стиральной машине горячая вода, выполните указанные выше действия только после ее охлаждения.)
- Открутите фильтр против часовой стрелки.
- Тщательно промойте фильтр водой.
- Вставьте фильтр, закрутите его по часовой стрелке и закройте декоративную крышку сливного насоса.

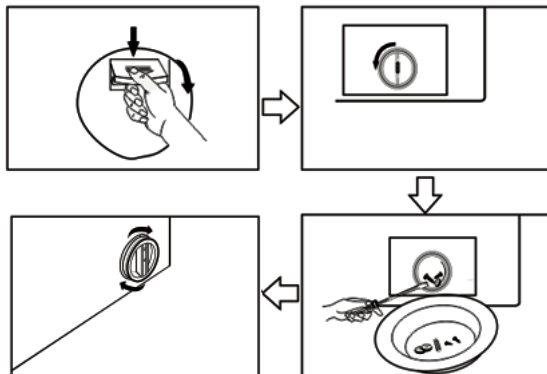

Примечания:

1. Фильтр должен быть плотно закручен, чтобы вода не вытекала.
2. Не чистите фильтр во время работы программы.

ЭКОЛОГИЧЕСКИ БЕЗОПАСНАЯ УТИЛИЗАЦИЯ



Вы можете помочь защитить окружающую среду!

Пожалуйста, соблюдайте местные нормы и правила утилизации электрического оборудования данного типа: передавайте неработающее оборудование в соответствующие утилизационные центры.

ИНФОРМАЦИЯ О СЕРТИФИКАЦИИ

Товар сертифицирован в соответствии с законом «О защите прав потребителей».

Установленный производителем в соответствии с п.2 ст.5 Федерального Закона РФ «О защите прав потребителей» срок службы для данного изделия составляет 7 лет с даты изготовления при условии, что изделие используется в строгом соответствии с настоящим руководством по эксплуатации и применяемыми техническими стандартами.

Дата изготовления: январь 2025 г.

Производитель оставляет за собой право на внесение изменений в конструкцию, дизайн и комплектацию прибора без дополнительного уведомления об этих изменениях.

ВНИМАНИЕ! Не подлежит гарантийному ремонту изделие с дефектами, возникшими вследствие:

- механических повреждений;
- несоблюдения условий эксплуатации и мер предосторожности;
- неправильной установки, транспортировки;
- стихийных бедствий (пожар, наводнение и т.п.), а также других причин, находящихся вне контроля продавца и изготовителя;
- ремонта или внесения конструктивных изменений неуполномоченными лицами;
- использования изделия в производственных целях.

Гарантийный срок, условия гарантии и дополнительная информация указаны в Гарантийном талоне, который прилагается к прибору.

Разработано: ООО «СК СМАРТ».

Произведено:

По заказу ООО «СК СМАРТ» произведено
Индиго Хоум и Пластик Компани Лимитед.
Страна производства КНР.

Импортер:

Импортер для РФ: ООО «СК СМАРТ»
РФ, 127273, г. Москва, вн. тер. г. муниципальный
округ Останкинский, аллея Берёзовая, д. 14Б, стр. 3,
помещ. 12/Н. ИНН 7719469098

ГАРАНТИЯ ИЗГОТОВИТЕЛЯ

Поздравляем Вас с приобретением прибора торговой марки
HERMES TECHNICS.

В соответствии с Федеральным законом РФ «О защите прав потребителей» фирма-изготовитель предоставляет на приобретенный Вами прибор, к которому при покупке был выдан Гарантийный талон, гарантию сроком: **1 год (12 месяцев).**

Настоящий документ не ограничивает определенные законом права потребителей, но дополняет и уточняет оговоренные законом обязательства, предполагающие соглашение сторон либо договор.

Важная информация для потребителей!

При покупке внимательно ознакомьтесь с Гарантийным талоном и проследите, чтобы он был правильно заполнен в Вашем присутствии.

Настоящая гарантия имеет силу, если Гарантийный талон правильно и четко заполнен и в нем указаны: наименование и модель изделия, его серийный номер, дата продажи, а также имеются подписи уполномоченного лица, покупателя и штамп Продавца.

При отсутствии штампа и даты продажи (или кассового чека с датой продажи) гарантийный срок изделия исчисляется с даты его изготовления, указанной в Руководстве по эксплуатации.

Запрещается вносить в Гарантийный талон какие-либо изменения, стирать или переписывать ранее указанные в нем данные.

НАСТОЯЩАЯ ГАРАНТИЯ НЕ РАСПРОСТРАНЯЕТСЯ НА ИЗДЕЛИЕ С ДЕФЕКТАМИ, ВОЗНИКШИМИ ВСЛЕДСТВИЕ:

- механических повреждений, вызванных неправильной установкой, эксплуатацией, хранением и транспортировкой изделия Потребителем;
- несоблюдения условий эксплуатации и мер предосторожности, изложенных в Руководстве по эксплуатации изделия;
- стихийных бедствий (пожар, наводнение и т.п.), а также других причин, находящихся вне контроля продавца и изготовителя;
- ремонта или внесения конструктивных изменений неуполномоченными лицами;
- использования изделия в производственных целях;
- попадания внутрь посторонних предметов, жидкостей, насекомых и продуктов их жизнедеятельности;
- нестабильности параметров используемой электросети или неправильному подключению к ней.

ГАРАНТИЯ ИЗГОТОВИТЕЛЯ

Настоящая гарантия не предоставляется в случае, если частично или полностью изменен/удален серийный номер изделия.

Настоящая гарантия действительна только на территории РФ на изделия, купленные на территории РФ. Транспортировка неисправного изделия осуществляется за счет владельца.

Более подробную информацию по гарантийному ремонту и сервисному обслуживанию Вы можете получить по телефону

8-800-100-30-97 либо на нашем сайте:

www.hermes-home.ru, www.hermes-home.com

в разделе «Сервис».

ГАРАНТИЙНЫЙ ТАЛОН

ТАЛОН ДЕЙСТВИТЕЛЕН ПРИ НАЛИЧИИ ВСЕХ ШТАМПОВ И ОТМЕТОК

МОДЕЛЬ НТ-WM8	ДАТА ПРИОБРЕТЕНИЯ	
СЕРИЙНЫЙ НОМЕР	ФИО И ТЕЛЕФОН ПОКУПАТЕЛЯ	
НАЗВАНИЕ И ЮРИДИЧЕСКИЙ АДРЕС ПРОДАЮЩЕЙ ОРГАНИЗАЦИИ	ПОДПИСЬ ПРОДАВЦА	ПЕЧАТЬ ПРОДАЮЩЕЙ ОРГАНИЗАЦИИ

ГАРАНТИЙНЫЙ ТАЛОН РЕМОНТА

НОМЕР ГАРАНТИЙНОГО РЕМОНТА	ДАТА ПОСТУПЛЕНИЯ АППАРАТА В РЕМОНТ	ДАТА ВЫДАЧИ АППАРАТА	ОПИСАНИЕ РЕМОНТА	СПИСОК ЗАМЕНЕННЫХ ДЕТАЛЕЙ	НАЗВАНИЕ И ПЕЧАТЬ СЕРВИСНОГО ЦЕНТРА	ФИО МАСТЕРА, ВЫПОЛНИВШЕГО РЕМОНТ

Данная таблица заполняется представителем уполномоченной организации или обслуживающим центром, проводящим гарантийный ремонт изделия. После проведения гарантийного ремонта талон должен быть возвращен Владелецу.

HERMES TECHNICS

www.hermes-home.com

www.hermes-home.ru