



РУКОВОДСТВО ПО ЭКСПЛУАТАЦИИ



ЖИДКОКРИСТАЛЛИЧЕКИЙ ТЕЛЕВИЗОР
HT-TV50LCD

УВАЖАЕМЫЙ ПОКУПАТЕЛЬ!

Благодарим Вас за выбор нашей продукции, выпускаемой под торговой маркой **HERMES TECHNICS**.

Мы уверены, что Вы останетесь довольны качеством приобретенной техники, а также ее функциональностью и дизайном.

Продукция нашей марки разработана и произведена в соответствии с высокими требованиями международных стандартов безопасности и эксплуатации.

Перед первым использованием прибора внимательно прочитайте данную инструкцию, в которой содержится важная информация, касающаяся Вашей безопасности, а также рекомендации по правильному использованию прибора и уходу за ним.

Сохраните данную инструкцию вместе с гарантийным талоном и кассовым чеком.

Надеемся, что продукция торговой марки **HERMES TECHNICS** прослужит Вам долгие годы.

СОДЕРЖАНИЕ

МЕРЫ ПРЕДОСТОРОЖНОСТИ.....	2
СБОРКА И УСТАНОВКА	5
ПОДКЛЮЧЕНИЕ И ЭКСПЛУАТАЦИЯ	7
ТЕХНИЧЕСКИЕ ХАРАКТЕРИСТИКИ.....	21
КОМПЛЕКТАЦИЯ.....	21
ОБСЛУЖИВАНИЕ	22
ЧИСТКА И УХОД	23
ЭКОЛОГИЧЕСКИ БЕЗОПАСНАЯ УТИЛИЗАЦИЯ	24
ИНФОРМАЦИЯ О СЕРТИФИКАЦИИ	25
ГАРАНТИЯ ИЗГОТОВИТЕЛЯ	26
ГАРАНТИЙНЫЙ ТАЛОН	28

МЕРЫ ПРЕДОСТОРОЖНОСТИ

1. Перед использованием данного прибора внимательно ознакомьтесь с его Руководством по эксплуатации.
2. Данный прибор соответствует установленным правилам безопасности.
3. Данный прибор может использоваться детьми старше 8 лет, лицами с ограниченными физическими, сенсорными или умственными способностями, людьми с недостаточным опытом или знаниями только если они находятся под присмотром лица, ответственного за их безопасность, или получили от этого лица инструкции по безопасной эксплуатации данного прибора, и осознают возможную опасность.
4. Не позволяйте детям играть с прибором. Чистку и уход за прибором могут осуществлять лица старше 8 лет и только под руководством взрослых или ответственных лиц.
5. Не позволяйте детям играть с упаковочными материалами — существует опасность удушья!
6. Если устройство находилось длительное время при отрицательных температурах рекомендуется перед включением выдержать его при комнатной температуре в течение 2 часов.
7. Перед началом работы проверьте телевизор на наличие внешних видимых повреждений корпуса, сетевого провода и сетевой вилки. Не пользуйтесь поврежденным прибором.
8. Перед первым подключением к электрической сети проверьте, чтобы технические параметры, указанные в инструкции, соответствовали техническим параметрам электрической сети помещения, в котором вы предполагаете использовать телевизор.
9. Розетка для подключения должна располагаться в доступном месте, чтобы в случае необходимости из нее можно было легко вытащить сетевой провод.
10. Если кабель питания поврежден, он должен быть заменен производителем, его сервисным агентом или аналогичным квалифицированным специалистом во избежание возможных рисков. Не производите ремонт телевизора самостоятельно. Ремонт должен производиться только квалифицированными специалистами сервисного центра. Ненадлежащий ремонт может представлять огромную опасность для пользователя. Кроме того, в этом случае становится недействительной гарантия.
11. Держите телевизор вдали от источников воды, таких как ванна, раковина или стиральная машина.
12. Чтобы не допустить возникновения пожара, поражения электрическим током или получения травмы, никогда не погружайте сетевой провод, вилку или сам телевизор в воду, или другие жидкости.
13. При отсоединении шнура питания дисплея или адаптера питания всегда

МЕРЫ ПРЕДОСТОРОЖНОСТИ

держите вилку вместо того, чтобы тянуть за провод, чтобы отключить шнур питания.

14. Запрещается использовать аксессуары, не одобренные производителем, иначе они могут быть повреждены.
15. Использование дополнительного оборудования или аксессуаров, не рекомендованных производителем и не поставляемых в комплекте поставки, может привести к пожару, поражению электрическим током или травме.
16. Проследите, чтобы телевизор использовался на устойчивой и ровной поверхности вне досягаемости детей, что предотвратит возможность его переворачивания и нанесения повреждений и травм.
17. Перед чисткой всегда отключайте телевизор от сети.
18. Рекомендуется использовать сухую ткань или слегка влажную ткань для очистки телевизора. Однако самая безопасная ткань - это сухая ткань. Если вы используете влажную ткань, подождите, пока телевизор полностью высохнет, прежде чем снова подключить его.
19. Не используйте чистящие средства и / или жидкости на спиртовой или аммиачной основе для чистки телевизора.
20. Не распыляйте очиститель и / или другие жидкости непосредственно на экран телевизора или любую его часть.
21. Углубления и и отверстия на задней и нижней части корпуса предназначены для вентиляции и также для обеспечения надежности элементов и предотвращения их перегрева.
22. Во избежание блокировки вентиляционных отверстий:
 - Не ставьте телевизор на кровать, диван, ковер или другие похожие поверхности;
 - Не ставьте телевизор во встроенное устройство, если оно не снабжено соответствующим вентиляционным оборудованием.
23. Не размещайте телевизор рядом с источниками тепла, например переносными обогревателями или вентиляционными отверстиями, так как это может привести к повреждению монитора.
24. Не разбирайте телевизор самостоятельно, это может привести к поражению электрическим током или пожару. Для обслуживания обратитесь к квалифицированному персоналу. В одном из следующих случаев отключите телевизор и обратитесь за помощью к квалифицированному обслуживающему персоналу:
 - шнур питания или вилка повреждены, или изношены;
 - дисплей неисправен или корпус поврежден;
 - ненормальный звук или запах от устройства;
 - в телевизор попала жидкость или посторонние предметы.

МЕРЫ ПРЕДОСТОРОЖНОСТИ

25. Отключайте телевизор от сети, если вы не используете его в течение длительного периода.
26. Не подключайте слишком много приборов к одному удлинителю, иначе это может привести к пожару из-за высокого энергопотребления.
27. Не ставьте емкость с водой на телевизор, чтобы избежать поражения электрическим током или пожара, вызванного каплями или брызгами воды.
28. Не допускайте попадания острых предметов, металла или жидкости в разъем сигнала или вентиляционные отверстия, чтобы избежать короткого замыкания и повреждения изделия, а также поражения электрическим током.
29. Отверстия на корпусе предназначены для отвода тепла, чтобы гарантировать, что все внутренние компоненты не достигнут слишком высокой температуры и смогут нормально работать в течение длительного времени. Пожалуйста, не закрывайте отверстия при его установке.
30. Не прикасайтесь к вилке мокрыми руками, иначе это может привести к поражению электрическим током.
31. Не включайте телевизор во время грозы; вместо этого отсоедините вилку питания и разъем антенны, чтобы избежать удара молнии.
32. Чтобы отрегулировать положение или угол наклона телевизора, отсоедините все провода и двигайтесь медленно, чтобы не упасть.
33. Не трите твердыми предметами, не стучите, не сгибайте и не сдавливайте экран.
34. Не используйте устройство сразу после переноса устройства из мест с высокой температурой в места с низкой температурой, что может привести к запотеванию внутри устройства и сбоям в работе.
35. Если экран разбит и жидкость попала на кожу, немедленно промойте чистой водой в течение 15 минут и обратитесь к врачу.
36. Чтобы переносить телевизор руками, возьмитесь за углы и держите его снизу; не прикладывайте силу к панели.
37. Отображение одного и того же изображения в течение длительного времени или активного изображения с фиксированными словами, значками оставит на экране «остаток изображения», который не исчезнет после длительного выключения питания. Это нежелательное явление не покрывается гарантией.
38. Смотрите при подходящем освещении; плохое освещение или длительный просмотр могут повредить глаза. Отрегулируйте громкость так, чтобы не повредить слух.

СБОРКА И УСТАНОВКА

Внимание! Принадлежности должны соответствовать реальной конфигурации. Пожалуйста, сохраните все упаковочные материалы для транспортировки изделия в будущем.

Рекомендации по установке:

1. Телевизор следует устанавливать рядом с розеткой переменного тока для удобства подключения и отключения.
2. Для вашей безопасности выберите подходящий кронштейн для настенного крепления или основание.
3. Чтобы избежать травм, необходимо разместить телевизор на устойчивой поверхности или закрепить на прочной стене.
4. Попросите квалифицированного специалиста установить телевизор на стену. Неправильный монтаж может привести к неустойчивости телевизора.
5. Не устанавливайте телевизор в местах, подверженных механической вибрации.
6. Не устанавливайте телевизор в местах, куда могут проникнуть насекомые.
7. Не устанавливайте телевизор рядом с кондиционером, иначе внутренняя панель дисплея может конденсировать влагу и привести к поломке.
8. Не устанавливайте телевизор в местах с сильным магнитным полем, иначе он может подвергнуться помехам и быть поврежден электромагнитными волнами.

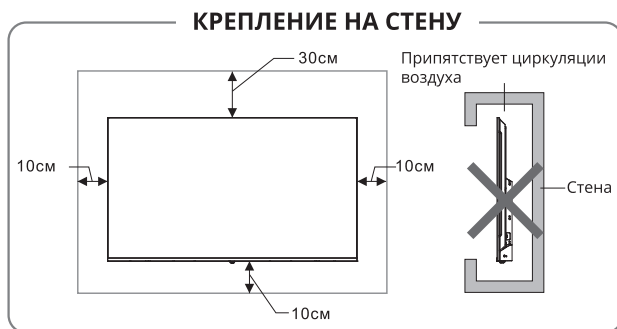

СБОРКА И УСТАНОВКА

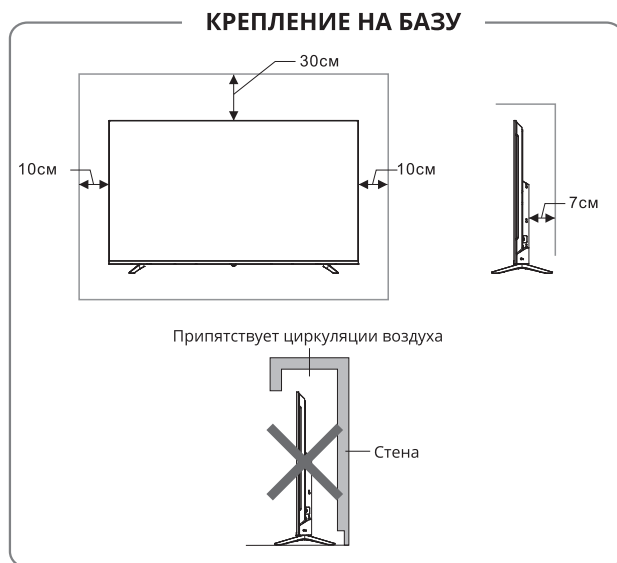

Пожалуйста, оставьте это пространство как минимум вокруг телевизора, как показано на рисунке.

Не закрывайте вентиляционные отверстия и не вставляйте в корпус какие-либо предметы.

Не размещайте устройство в ограниченном пространстве, например, в книжном шкафу или встроенном шкафу, если телевизор не имеет надлежащей вентиляции.

Никогда не ставьте телевизор на неустойчивую поверхность. Телевизор может упасть, что может привести к серьезным травмам или смерти. Многих травм, особенно у детей, можно избежать, приняв простые меры предосторожности, такие как:

- Используйте шкафы или подставки, рекомендованные производителем телевизора.
- Используйте только ту мебель, которая может безопасно поддерживать телевизор. Убедитесь, что телевизор не нависает над краем поддерживающей мебели.
- Не ставьте телевизор на высокую мебель (например, шкафы или книжные полки), не закрепив и мебель, и телевизор на подходящей опоре.
- Не ставьте телевизор на ткань или другие материалы, которые могут находиться между телевизором и поддерживающей мебелью.

ПОДКЛЮЧЕНИЕ И ЭКСПЛУАТАЦИЯ

Использование настенного кронштейна для телевизора.

Предупреждение:

При установке телевизора на стену приобретите подходящий настенный кронштейн для телевизора.

Убедитесь, что несущая способность стены для установки кронштейна не менее чем в 4 раза превышает вес телевизора и настенного кронштейна, чтобы избежать падения.

При установке ознакомьтесь с инструкциями, прилагаемыми к телевизору и настенному кронштейну.

Убедитесь, что в участке стены, где будет установлен настенный кронштейн, нет кабеля или кабелепровода.

Доверьте установку профессиональному специалисту. Компания не несет ответственности за несчастные случаи, травмы или ущерб, вызванные неправильной установкой телевизора.

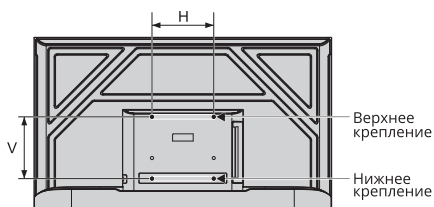

Расстояние между отверстиями на стене (H×V) (мм)	Требуемые винты (рекомендуемая длина болта) (мм)
50°: 300 x 300	Вверху: 2 x M4 (L=8+L1), винты для крепления. Внизу: 2 x ST4 (L'=8+L1'), саморезные винты с плоским хвостом.

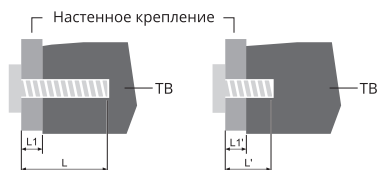

L1: Толщина настенного крепления



L1': Толщина настенного крепления

ПОДКЛЮЧЕНИЕ И ЭКСПЛУАТАЦИЯ

Подключение периферийного оборудования.

Примечание:

- Интерфейсы USB поддерживают периферийное оборудование, включая USB-накопитель, USB-мышь, клавиатуру и т. д.
- Если вам необходимо подключить устройство, поддерживающее функцию ARC, выберите интерфейс HDMI-1.
- Разъем HDMI может реализовать функцию разъема DVI с внешним коммутатором HDMI/DVI.

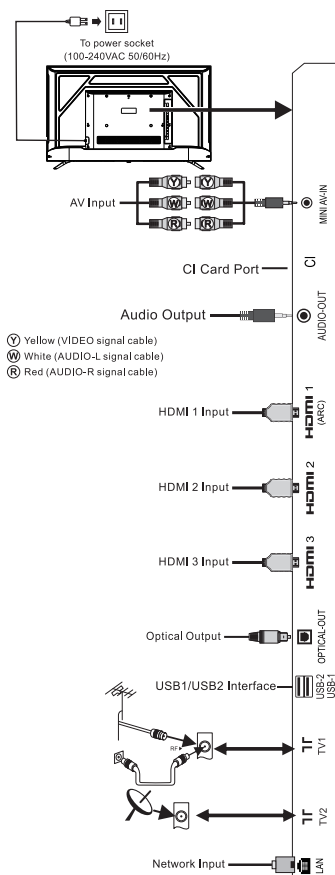

ПОДКЛЮЧЕНИЕ И ЭКСПЛУАТАЦИЯ

Внимание! При подключении наружной антенны к сигнальному порту телевизора сначала выключите главный выключатель питания телевизора. Не приближайте наружную антенну к высоковольтной линии электропередачи, чтобы избежать поражения электрическим током. Проводная сетевая антенна, подключенная к этому телевизору, должна быть изолирована от защитного заземления, иначе это может привести к пожару или другим опасностям.

Клавиши панели управления.

1. Светодиодный индикатор питания и окно приема сигнала с пульта ДУ.

2. Клавиша 1 :

Включение питания или режим ожидания с помощью клавиши 1 :

- Вставив вилку кабеля питания в электрическую розетку, вы можете нажать клавишу 1 , чтобы включить телевизор.
- Во включенном состоянии удерживайте клавишу 1 , чтобы отобразить меню функций, затем удерживайте клавишу 1 , чтобы выбрать значок 1 , и нажмите клавишу 1 , чтобы выключить телевизор.

После включения телевизора:

- В незкранном меню удерживайте клавишу 1 , чтобы отобразить меню функций.
- В меню функций удерживайте клавишу 1 , чтобы выбрать следующий пункт, нажмите клавишу 1 , чтобы подтвердить.

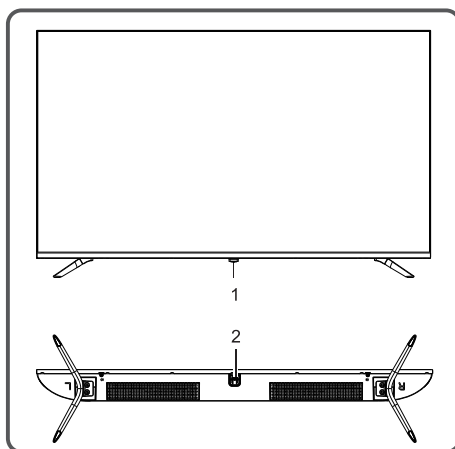

ПОДКЛЮЧЕНИЕ И ЭКСПЛУАТАЦИЯ

Дистанционное управление.

Установка батареи в пульт дистанционного управления:

Снимите крышку отсека для батареек и вставьте две батарейки AAA (№ 7, 1.5 В). Убедитесь, что полярность батареек соответствует знаку полярности «+» и «-» в отсеке для батареек пульта дистанционного управления.

Меры предосторожности при использовании пульта дистанционного управления:

- Во время работы пульт дистанционного управления должен быть направлен на датчик пульта дистанционного управления. Предмет, помещенный между пультом дистанционного управления и датчиком пульта дистанционного управления, может помешать нормальной работе.
- Пульт дистанционного управления следует защищать от сильной вибрации. Кроме того, не устанавливайте и не размещайте пульт дистанционного управления под прямыми солнечными лучами, так как нагрев может привести к деформации пульта дистанционного управления.
- Низкий заряд батареи влияет на дальность действия пульта дистанционного управления, в этом случае батарею следует заменить на новую. Если пульт дистанционного управления будет простаивать в течение длительного времени или батарея разрядится, пожалуйста, выньте батарею, чтобы предотвратить коррозию пульта дистанционного управления из-за утечки батареи, что может привести к повреждению и выходу из строя пульта дистанционного управления.
- Пожалуйста, не используйте батареи разных типов. Не допускается использование старых и новых батарей вместе; батареи следует заменять парами.

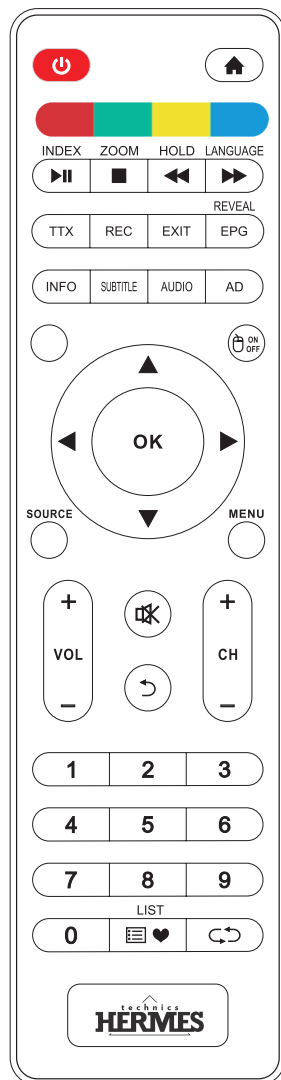

ПОДКЛЮЧЕНИЕ И ЭКСПЛУАТАЦИЯ

Клавиши пульта дистанционного управления.

Клавиши	Функции
Power (⏻)	Переключение между рабочим и режимом ожидания.
Home (🏠)	Показать домашнюю страницу Smart TV.
Mute (🔇)	Включить/выключить звук.
Number keys(0~9)	Ввести цифры или выбрать канал.
Return (↵)	Вернуться на предыдущую страницу.
↶↷	Вернуться к последнему просмотренному каналу.
LIST (📺❤)	Просмотреть список программ.
🖱️ ON/OFF	Включить/выключить мышь.
REVEAL(EPG)	Отображение скрытого текста в режиме телетекста. (Инструкции по электронным каналам.)
SOURCE	Выбрать источник сигнала. (только в режиме ТВ)
INFO	Показать информацию о телепрограмме.
MENU	Показать меню OSD.
Red key	Специальная функциональная клавиша.
Green key	
Yellow key	
Blue key	
Cursor keys (▲, ▼, ◀, ▶)	Выбор элементов или настройка значений.
OK	Подтверждение операции.
VOL+/- (⊕ ⊖)	Увеличить/уменьшить громкость.
CH+/- (⤴ P ⤵)	Изменить канал программы.
TTX	Открыть режим телетекста.
REC	Записать программу.
EXIT	Выйти из текущего интерфейса.
AD	Открыть соответствующее аудиоменю.
INDEX (▶)	Отображение страницы индекса в режиме телетекста. (Функция воспроизведения/паузы в мультимедиа)
ZOOM (■)	Настроить размер телетекста. (Функция остановки в мультимедиа; Time shift в режиме DTV.)
HOLD (◀◀)	Удерживать отображение на текущей странице. (Функция быстрой перемотки в мультимедиа.)
LANGUAGE (▶▶)	Изменить язык телетекста. (Функция быстрой перемотки в мультимедиа.)
SUBTITLE	Открыть меню языка субтитров.
AUDIO	Открыть меню языка аудио.

ПОДКЛЮЧЕНИЕ И ЭКСПЛУАТАЦИЯ

Примечание: Внешний вид пульта дистанционного управления может отличаться от представленного на схеме; в качестве стандарта используйте реальный объект.

Основные операции.

Примечание:

Работа клавиш относится к работе пульта дистанционного управления, для работы клавиш панели управления см. пояснение работы «Клавиши панели управления».

Инструкция по работе меню в этом руководстве объясняется в соответствии с режимом ТВ. Операции в других режимах аналогичны операциям в режиме ТВ, и пользователи могут использовать их в качестве справки.

Перед включением платформы убедитесь, что источник питания стабилен.

Включение/Режим ожидания

1. Подключите шнур питания к электрической розетке, затем нажмите клавишу [I], чтобы включить телевизор. На экране отобразится меню «Добро пожаловать». Затем вы можете установить язык, сеть и время в соответствии с вашими потребностями. Наконец, выберите «Готово» и нажмите клавишу [OK], чтобы закрыть мастер.
2. В состоянии включения нажмите клавишу [I], чтобы перейти в режим ожидания.

Специальные советы: В этом устройстве используется технология энергосбережения. Если во включенном состоянии нет входного сигнала, оно автоматически перейдет в режим ожидания через пять минут; Устройство автоматически перейдет в режим ожидания в указанное время сна.

Выбор источника сигнала.

Вы можете подключить различные устройства к телевизору и просматривать высококачественные изображения. Если видеоустройство имеет порты вывода видео HDMI, AV и другие, вы можете выбрать один из них и подключить к соответствующим входным портам телевизора. После подключения включите устройство и нажмите клавишу [SOURCE], после чего на экране отобразится меню источника сигнала. Нажмите клавишу [◀]/ [▶], чтобы выбрать входной сигнал, и нажмите клавишу [OK] для подтверждения.

ПОДКЛЮЧЕНИЕ И ЭКСПЛУАТАЦИЯ

Описание работы меню.

Нажмите клавишу [**MENU**], чтобы отобразить главное меню на экране:

1. Нажмите клавишу [**▲**]/[**▼**], чтобы выбрать меню из  (Изображение),  (Звук), **CH** (Канал),  (Настройка),  (Родительский контроль). Затем нажмите клавишу [**▶**], чтобы войти в выбранное меню.
2. Нажмите клавишу [**▲**]/[**▼**], чтобы выбрать элемент в меню.
3. Нажмите клавишу [**OK**], чтобы войти в подменю.
4. Нажмите клавишу [**▲**]/[**▼**], чтобы отрегулировать значение или настройку.
5. Когда на экране отобразится главное меню, нажмите клавишу [**MENU**], чтобы выйти из главного меню; нажмите клавишу [**↶**], чтобы вернуться в предыдущее меню, когда телевизор отобразит подменю.
6. Во время работы меню значки недействительных опций изменятся на серые.

Примечание: пароль по умолчанию для системы блокировки — 0000.

Сканирование программ.

Настройте программы перед первым просмотром телевизора. Перед сканированием убедитесь, что антенна подключена правильно.

Настройка DTV (в источнике сигнала DTV):

Следующий пример поиска каналов: тип антенны — DVBT.

Нажмите клавишу [**MENU**] и выберите **CH** > **Antenna Type** (тип антенны) > **DVBT**, затем нажмите клавишу [**OK**].

Автоматическая настройка.

Нажмите клавишу [**MENU**] и выберите **CH** > **Auto Tuning** (автонастройка), затем нажмите клавишу [**OK**]. Затем вы можете выбрать страну, в которой находитесь, и нажать клавишу [**OK**] для подтверждения (вам необходимо ввести пароль, если выбрано несколько стран). Устройство начнет автоматическую настройку после выбора **Start Scan** (начать сканирование). Во время автоматической настройки вы можете выбрать **Stop Scan** (остановить сканирование), чтобы выйти из настройки.

Ручная настройка DTV.

Нажмите клавишу [**MENU**], выберите **CH** > **DTV Manual Tuning** (ручная настройка), нажмите клавишу [**OK**], чтобы войти в меню **DTV Manual Tuning**

ПОДКЛЮЧЕНИЕ И ЭКСПЛУАТАЦИЯ

(ручной настройки). Нажмите клавишу [◀]/[▶], чтобы выбрать канал, затем нажмите клавишу [▼], чтобы выбрать **Start Scan** (начать сканирование), и нажмите клавишу [OK] для подтверждения.

Настройка ATV (в источнике сигнала ATV).



Автоматическая настройка.







Нажмите клавишу [MENU] и выберите [CH] > **Auto Tuning** (автоматическая настройка), затем нажмите клавишу [OK] и клавишу [OK] для подтверждения. Устройство начнет автоматическую настройку после выбора **Start Scan**. Во время автоматической настройки вы можете выбрать **Stop Scan**, чтобы выйти из настройки.

Ручная настройка ATV.

Нажмите клавишу [MENU], выберите [CH] > **ATV Manual Tuning** (ручная настройка), нажмите клавишу [OK], чтобы войти в меню **ATV Manual Tuning**. Нажмите клавишу [◀]/[▶], чтобы выбрать частоту, затем вы можете выбрать **Scan Up** или **Scan Down**, чтобы настроиться на высокую или низкую частоту. Во время настройки вы можете выбрать **Stop Scan**, чтобы выйти из настройки.

Опция REC.

В режиме DTV нажмите клавишу [REC], на экране отобразится меню параметров записи, и система начнет запись прямо сейчас. Нажмите клавишу [■], чтобы остановить и выйти из записи. Нажмите клавишу [MENU] и выберите  >  > **Record List** (список записей), затем вы можете выбрать файл, который хотите воспроизвести, и нажмите клавишу [OK], чтобы воспроизвести его.

Иконка	Описание
	Play: Играть.
	Stop: Остановить.
	Pause: Пауза.
	FB: Быстрая перемотка назад, нажмите клавишу [▶] для обычного воспроизведения.
	FF: Перемотка вперед, нажмите клавишу [▶] для обычного воспроизведения.
	Forward: Перемотайте вперед на 30 секунд.
	Backward: Перемотайте назад на 30 секунд.

ПОДКЛЮЧЕНИЕ И ЭКСПЛУАТАЦИЯ

Примечание: Функция записи может поддерживать только запоминающее устройство с файловой системой FAT32. Запоминающее устройство с другими файловыми системами необходимо отформатировать. Перед форматированием запоминающего устройства сделайте резервную копию полезных данных, поскольку содержимое запоминающего устройства не может быть восстановлено после форматирования.

Функция Time Shift.

В режиме DTV нажмите клавишу [■], на экране отобразится меню функции **Time Shift**, и программа приостановится. Нажмите клавишу [▶||], чтобы возобновить воспроизведение программы. Нажмите клавишу [■], чтобы остановить и выйти из функции **Time Shift**.

Когда пользователь на короткое время покидает программу, функция **Time Shift** может приостановить и кэшировать воспроизводимую программу на диск U. Когда пользователь возобновляет воспроизведение, программа может продолжать воспроизводиться.

Иконка	Описание
▶	Play: Играть.
■	Stop: Остановить и выйти.
	Pause: Пауза.
◀◀	FB: Быстрая перемотка назад, нажмите клавишу [▶] для обычного воспроизведения.
▶▶	FF: Перемотка вперед, нажмите клавишу [▶] для обычного воспроизведения.
▶	Forward: Перемотайте вперед на 30 секунд.
◀	Backward: Перемотайте назад на 30 секунд.
⌚	Time Play: Выберите время для воспроизведения.

ИНСТРУКЦИИ ПО ИНТЕЛЛЕКТУАЛЬНОЙ ЭКСПЛУАТАЦИИ ПЛАТФОРМЫ.

Основные операции.

Нажмите клавишу [▲], чтобы открыть домашнюю страницу.

1. Нажмите клавишу [▲]/[▼]/[▶]/[◀], чтобы выбрать приложение.
2. Нажмите клавишу [OK], чтобы запустить приложение.
3. Нажмите клавишу [↶], чтобы вернуться на предыдущую страницу.

ПОДКЛЮЧЕНИЕ И ЭКСПЛУАТАЦИЯ

Специальные советы.

Операции в интеллектуальном режиме сложны. Пользователь может устанавливать приложения с различными методами работы, и операции, описанные в этом руководстве, предназначены только для справки. Часть приложений требует внешнего оборудования для нормальной работы. Некоторые функции недействительны с пульта дистанционного управления. Для более удобной работы используйте мышь и клавиатуру USB.

Быстрый старт.

Перед использованием этого устройства, пожалуйста, ознакомьтесь с операциями ниже для лучшего опыта.

Управление мышью.

1. **Щелчок:** Щелкните мышью и немедленно отпустите.
2. **Нажатие и удержание:** Щелкните мышью и удерживайте не менее трех секунд.
3. Щелчок левой клавишей мыши имеет тот же эффект, что и нажатие клавиши [OK] на пульте дистанционного управления.
4. Щелчок правой клавишей мыши имеет тот же эффект, что и нажатие клавиши [↵] на пульте дистанционного управления.

Настройка языка ввода.

Язык: в интеллектуальном режиме выберите язык системы. Выберите **Setting > Language**, и нажмите клавишу [OK]. Нажмите клавишу [▲]/[▼], чтобы выбрать нужный язык, а затем нажмите клавишу [OK].

Выбор метода ввода: в интеллектуальном режиме выберите **Setting > All Settings > Universal > Input Method** и нажмите клавишу [◀]/[▶], чтобы выбрать метод ввода. Вы также можете загрузить и установить сторонний метод ввода.

Настройка системного времени: в интеллектуальном режиме выберите **Setting > Time > Automatic Date&time**, затем будет использоваться время, предоставленное сетью, если установить его как **Network** (сетевое). Вы также можете установить системное время вручную.

ПОДКЛЮЧЕНИЕ И ЭКСПЛУАТАЦИЯ

Smart приложения.

Браузер: Вы можете использовать браузер для отображения текста, видео, аудио и другой информации в Интернете.

Перед доступом в Интернет, пожалуйста, подключите телевизор к Интернету (см. «Настройки сети»).

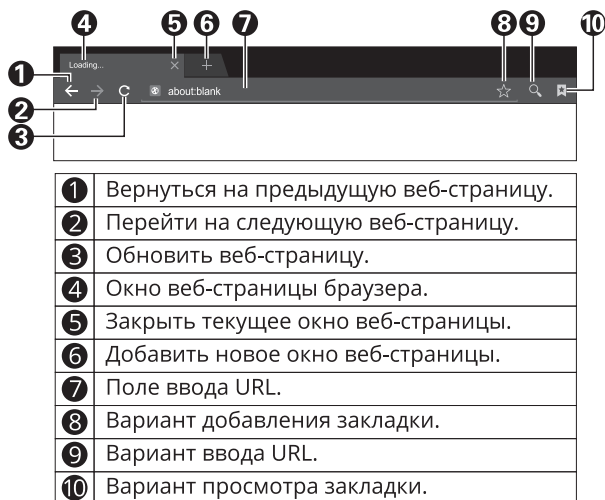

Примечание: Нажмите клавишу **[MENU]**, чтобы отобразить пункты меню браузера.

• Как получить доступ к веб-адресу?

Нажмите клавишу **[▲]/[▼]/[▶]/[◀]**, чтобы выбрать адресную строку, и введите веб-адрес в адресной строке, затем выберите значок **→** в методе ввода и нажмите клавишу **[OK]**, чтобы получить доступ к веб-адресу.

• Как сохранить страницу в закладках?

Выберите значок **★** в интерфейсе браузера и нажмите клавишу **[OK]**, чтобы войти во вкладку браузера и веб-адрес.

Выберите **Account** (учетную запись) и нажмите клавишу **[OK]**. Нажмите клавишу **[▲]/[▼]**, чтобы выбрать учетную запись для хранения, а затем нажмите клавишу **[OK]**. Выберите **OK**, а затем нажмите клавишу **[OK]**, чтобы добавить закладку.

ПОДКЛЮЧЕНИЕ И ЭКСПЛУАТАЦИЯ

Установщик Apk: Установщик Apk помогает пользователям управлять приложениями и позволяет пользователям устанавливать или удалять приложения на локальном диске.

- **Как установить приложение?**

Выберите **My Apps > All Apps > FileManager** и нажмите клавишу **[OK]** для входа, затем нажмите клавишу **[▲]/[▼]/[▶]/[◀]**, чтобы выбрать **Apk**, и нажмите клавишу **[OK]**, чтобы войти. Выберите целевой файл установки на локальном диске и нажмите клавишу **[OK]**, чтобы установить. Затем выберите **INSTALL** и нажмите клавишу **[OK]**. Несколько **Apk** требуют настройки безопасности при установке.

- **Как удалить приложение?**

Выберите **Select My Apps > Smart Assistant > App Manager**. Выберите приложение, которое вы хотите удалить, и нажмите клавишу **[OK]**, затем выберите **Uninstall** и нажмите клавишу **[OK]**, чтобы удалить приложение.

Мультимедийный проигрыватель: в интеллектуальном режиме выберите **Multimedia** в главном интерфейсе и нажмите клавишу **[OK]**, чтобы запустить. Выберите тип файла: **All** (все), **Video** (видео), **Music** (музыка) и **Picture** (изображение).

- **Воспроизведение файлов на локальном дисковом устройстве:** перед воспроизведением файлов на локальном диске вставьте USB-накопитель в USB-интерфейс.

Выберите локальное дисковое устройство в каталоге файлов и нажмите клавишу **[OK]**, чтобы войти. Выберите целевую папку или файл, нажмите клавишу **[OK]**, чтобы войти в папку или воспроизвести файл, и нажмите клавишу **[↶]**, чтобы вернуться на рабочий стол.

Внимание:

1. Нестандартные USB-устройства, вероятно, не распознаются. В этом случае, пожалуйста, замените стандартное USB-устройство.
2. Система потокового мультимедиа имеет определенные ограничения на формат файлов. Воспроизведение будет ненормальным, если оно выходит за пределы системных ограничений.
3. Не извлекайте USB-устройство во время воспроизведения, иначе в системе или устройстве могут возникнуть проблемы. Перед заменой USB-устройства, пожалуйста, отключите питание устройства.



ПОДКЛЮЧЕНИЕ И ЭКСПЛУАТАЦИЯ

4. Система поддерживает стандартные устройства USB1.1 и USB2.0, такие как USB-накопители и съемные жесткие диски.
5. Максимальный выходной ток USB-порта этого устройства составляет 500 мА, и самозащита будет включена, если он превышает этот предел. Пожалуйста, используйте внешний источник питания, если будет подключено внешнее устройство с более высоким током;
6. Система сложная, при чтении или воспроизведении файлов экран может быть неподвижен или некоторые функции могут быть недействительны из-за совместимости и стабильности USB-устройства. В этом случае выключите устройство и повторно инициализируйте систему.

Нажмите клавишу **[OK]**, чтобы отобразить или скрыть панель инструментов. Во время воспроизведения выберите нужный пункт меню и нажмите клавишу **[OK]**, чтобы выполнить операцию. Вы можете нажать клавишу **[↶]**, чтобы выйти из воспроизведения, или нажать клавишу **[▲]/[▼]/[▶]/[◀]** на пульте дистанционного управления, чтобы выполнить операцию быстрого доступа.

Настройки сети.

Wi-Fi.

1. В интеллектуальном режиме выберите **Setting > Network > Wi-Fi**. Нажмите клавишу **[OK]**, затем нажмите клавишу **[◀]/[▶]**, чтобы выбрать **On** (Вкл.) или **Off** (Выкл.), и устройство автоматически выполнит поиск сигнала беспроводной сети поблизости при выборе **On**. Сеть, найденная со значком , указывает на то, что устройство подключается к сети без пароля. Сеть со значком  указывает на то, что она зашифрована, и для подключения к сети необходимо ввести правильный пароль.
2. Выберите нужную сеть в списке сетей и нажмите клавишу **[OK]**.
3. Введите пароль для подключения к сети в поле «Пароль», затем выберите **Connect** и нажмите клавишу **[OK]**, чтобы подключиться к сети.

Ethernet.

1. Выберите **Setting > Network > Ethernet** и нажмите клавишу **[OK]**.
2. Установите **Auto Connect** на **On**, и ваше устройство автоматически получит IP-адрес.
3. Если ваши устройства не поддерживают автоматическое получение IP-адреса, вам необходимо установить **Auto Connect** (автоподключение) на

ПОДКЛЮЧЕНИЕ И ЭКСПЛУАТАЦИЯ

Off. Затем выберите **IP Setting** и нажмите клавишу **[OK]** для входа.

4. Введите IP-адрес, маску подсети, шлюз и DNS1, DNS2.
5. Выберите **OK** и нажмите клавишу **[OK]** для подключения к сети.

Портативная точка доступа.

1. Выберите **Setting > Network > Portable Hotspot** и нажмите клавишу **[OK]**.
2. Выберите **Hotspot Settings** и установите значение **On**.
3. Введите имя точки доступа в поле имени сети.
4. В поле безопасности нажмите клавишу **[◀]/[▶]**, чтобы выбрать тип безопасности. Если тип безопасности выбран как **None**, любому, кто ищет вашу сеть, не нужен пароль для подключения к сети. Если вы выберете шифрование **WPA2 PSK**, вам нужно ввести пароль длиной более восьми символов. Любому, кто ищет вашу общую сеть Wi-Fi, нужно ввести правильный пароль для подключения к вашей сети.
5. Вы можете ввести пароль в поле пароля для себя.
6. Выберите **Save** и нажмите клавишу **[OK]**, чтобы сохранить настройки, затем другие устройства Wi-Fi, ищущие сети Wi-Fi, будут искать вашу сеть в этом районе.

Сопряжение устройств (необязательно).

1. В интеллектуальном режиме выберите **Setting > All Settings > Other > Bluetooth** и нажмите клавишу **[OK]** для входа, затем нажмите клавишу **[◀]/[▶]**, чтобы включить его.
2. Выберите **Scan** и нажмите клавишу **[OK]**, Bluetooth начнет сканирование. Доступные устройства будут перечислены.
3. Выберите устройство, к которому вы хотите подключиться, и нажмите клавишу **[OK]**, и телевизор начнет сопоставление. Вам необходимо подтвердить соединение, когда к телевизору подключаются некоторые устройства, например клавиатура. Затем выберите **Pair** и нажмите клавишу **[OK]**, чтобы сопоставление.
4. Все сопряженные устройства будут перечислены, и вы можете нажать клавишу **[▲]/[▼]**, чтобы просмотреть их.

ТЕХНИЧЕСКИЕ ХАРАКТЕРИСТИКИ

ТЕХНИЧЕСКИЕ ХАРАКТЕРИСТИКИ

Диагональ	50" DLED
Соотношение сторон	16:9
Разрешение	UHD 3840×2160
Частота обновления	60 Гц
Контрастность	3750:1
Яркость	300 кд/м ²
Углы обзора	178°/178°
Время отклика	7 мс
Технологии	SMART TV, HDR
Разъемы	HDMI, USB 2.0, RJ45, AV, TV, OPTICAL-OUT, AUDIO-OUT, CI
Антенна Wi-Fi	Есть
Звук	Dolby
Встроенные динамики	2x8 Вт
Операционная система	Android
Напряжение питания	220-240 В
Частота тока	50 Гц

КОМПЛЕКТАЦИЯ

Телевизор	1 шт.
Подставка для телевизора	1 шт.
Кабель питания	1 шт.
Пульт ДУ	1 шт.
Батарейки типа AAA	2 шт.
Крепежные болты	4 шт.
Руководство по эксплуатации	1 шт.

Производитель оставляет за собой право на внесение изменений в конструкцию, дизайн и комплектацию прибора без дополнительного уведомления об этих изменениях.



Термины HDMI и HDMI High-Definition Multimedia Interface и логотип HDMI являются товарными знаками или зарегистрированными товарными знаками HDMI Licensing Administrator, Inc. в США и других странах.

ОБСЛУЖИВАНИЕ

УСТРАНЕНИЕ НЕПОЛАДОК

На телевизионном изображении появляются снежинки, а в сопровождающем звуке есть шум.

1. Проверьте, не ослаблен ли штекер антенны и не в хорошем ли состоянии кабель.
2. Проверьте тип антенны (VHF/UHF).
3. Отрегулируйте направление и положение антенны.
4. Попробуйте использовать усилитель сигнала.

На экране нет ни изображения, ни звука. Индикаторная лампа не горит.

1. Проверьте, подключена ли линия электропитания.
2. На телевизионном изображении появляются пунктирные линии или полосовые помехи. Не используйте электрический фен рядом с телевизором и отрегулируйте направление антенны, чтобы уменьшить помехи.

На экране телевизора появляются двойные изображения.

1. Используйте высоко ориентированную антенну.
2. Отрегулируйте направление антенны.

Изображения бесцветные.

1. Введите настройки для увеличения насыщенности цвета.

У телевизора нет сопровождающего звука.

1. Отрегулируйте громкость до нужного уровня.
2. Нажмите клавишу [] на пульте дистанционного управления, чтобы отменить режим отключения звука.

На экране устройства не отображаются изображения входного сигнала. Индикатор мигает.

1. Проверьте, не отсоединен ли или не отвалился ли соединительный кабель сигнала. Подключите его снова.
2. Возможно, устройство находится в режиме ожидания, перезагрузите его.

Расстояние дистанционного управления слишком мало или не контролируется.

1. Уберите предмет, чтобы не блокировать окно приема дистанционного управления.
2. Замените аккумулятор.

ЧИСТКА И УХОД

Браузер не может получить доступ ни к одной ссылке.

1. Попросите администратора сети получить доступный IP-адрес и другие параметры.
2. Проверьте, нормально ли подключен сетевой соединительный кабель.
3. Обратитесь к поставщику сетевых услуг.

Онлайн-воспроизведение видео происходит очень медленно.

1. Увеличьте пропускную способность сети до более высокой.
2. Попробуйте заменить на другие адреса, чтобы получить лучшие ресурсы.

Устройство работает медленно, произошел сбой системы, невозможно управлять устройством.

1. Сначала отключите блок питания, а затем подключите его снова примерно через 1–2 минуты, затем снова включите телевизор.

ЧИСТКА И УХОД

2. Перед чисткой всегда отключайте телевизор от сети.
3. Рекомендуется использовать сухую ткань или слегка влажную ткань для очистки телевизора. Однако самая безопасная ткань - это сухая ткань. Если вы используете влажную ткань, подождите, пока телевизор полностью высохнет, прежде чем снова подключить его.
4. Не используйте чистящие средства и / или жидкости на спиртовой или аммиачной основе для чистки монитора.
5. Не распыляйте очиститель и / или другие жидкости непосредственно на экран монитора или любую его часть.
6. Храните телевизор в сухом и теплом помещении.

УТИЛИЗАЦИЯ

ЭКОЛОГИЧЕСКИ БЕЗОПАСНАЯ УТИЛИЗАЦИЯ

Вы можете помочь защитить окружающую среду!

Пожалуйста, соблюдайте местные нормы и правила утилизации электрического оборудования данного типа – не выбрасывайте его вместе с обычными бытовыми отходами, передавайте использованное или неработающее оборудование в соответствующие утилизационные центры.



Правильная утилизация оборудования данного типа поможет предотвратить негативное влияние на здоровье людей и состояние окружающей среды.

Для получения подробной информации о существующих центрах сбора отходов данного типа обратитесь к местным органам власти.

ИНФОРМАЦИЯ О СЕРТИФИКАЦИИ

Товар сертифицирован в соответствии с законом «О защите прав потребителей».

Установленный производителем в соответствии с п.2 ст.5 Федерального Закона РФ «О защите прав потребителей» срок службы для данного изделия составляет 7 лет с даты изготовления при условии, что изделие используется в строгом соответствии с настоящим руководством по эксплуатации и применяемыми техническими стандартами.

Дата изготовления: декабрь 2024г.

Производитель оставляет за собой право на внесение изменений в конструкцию, дизайн и комплектацию прибора без дополнительного уведомления об этих изменениях.

ВНИМАНИЕ! Не подлежит гарантийному ремонту изделие с дефектами, возникшими вследствие:

- механических повреждений;
- несоблюдения условий эксплуатации и мер предосторожности;
- неправильной установки, транспортировки;
- стихийных бедствий (пожар, наводнение и т.п.), а также других причин, находящихся вне контроля продавца и изготовителя;
- ремонта или внесения конструктивных изменений неуполномоченными лицами;
- использования изделия в производственных целях.

Гарантийный срок, условия гарантии и дополнительная информация указаны в Гарантийном талоне, который прилагается к прибору.

Разработано: ООО «СК СМАРТ».

Произведено:

По заказу ООО «СК СМАРТ» произведено
Индиго Хоум и Пластик Компани Лимитед.
Страна производства КНР.

Импортер:

Импортер для РФ: ООО «СК СМАРТ»
РФ, 127273, г. Москва, вн. тер. г. муниципальный
округ Останкинский, аллея Берёзовая, д. 14Б, стр. 3,
помещ. 12/Н. ИНН 7719469098

ГАРАНТИЯ ИЗГОТОВИТЕЛЯ

Поздравляем Вас с приобретением прибора торговой марки
HERMES TECHNICS.

В соответствии с Федеральным законом РФ «О защите прав потребителей» фирма-изготовитель предоставляет на приобретенный Вами прибор, к которому при покупке был выдан Гарантийный талон, гарантию сроком: **1 год (12 месяцев).**

Настоящий документ не ограничивает определенные законом права потребителей, но дополняет и уточняет оговоренные законом обязательства, предполагающие соглашение сторон либо договор.

Важная информация для потребителей!

При покупке внимательно ознакомьтесь с Гарантийным талоном и проследите, чтобы он был правильно заполнен в Вашем присутствии.

Настоящая гарантия имеет силу, если Гарантийный талон правильно и четко заполнен и в нем указаны: наименование и модель изделия, его серийный номер, дата продажи, а также имеются подписи уполномоченного лица, покупателя и штамп Продавца.

При отсутствии штампа и даты продажи (или кассового чека с датой продажи) гарантийный срок изделия исчисляется с даты его изготовления, указанной в Руководстве по эксплуатации.

Запрещается вносить в Гарантийный талон какие-либо изменения, стирать или переписывать ранее указанные в нем данные.

НАСТОЯЩАЯ ГАРАНТИЯ НЕ РАСПРОСТРАНЯЕТСЯ НА ИЗДЕЛИЕ С ДЕФЕКТАМИ, ВОЗНИКШИМИ ВСЛЕДСТВИЕ:

- механических повреждений, вызванных неправильной установкой, эксплуатацией, хранением и транспортировкой изделия Потребителем;
- несоблюдения условий эксплуатации и мер предосторожности, изложенных в Руководстве по эксплуатации изделия;
- стихийных бедствий (пожар, наводнение и т.п.), а также других причин, находящихся вне контроля продавца и изготовителя;
- ремонта или внесения конструктивных изменений неуполномоченными лицами;
- использования изделия в производственных целях;
- попадания внутрь посторонних предметов, жидкостей, насекомых и продуктов их жизнедеятельности;

ГАРАНТИЯ ИЗГОТОВИТЕЛЯ

- нестабильности параметров используемой электросети или неправильному подключению к ней.

Настоящая гарантия не предоставляется в случае, если частично или полностью изменен/удален серийный номер изделия.

Настоящая гарантия действительна только на территории РФ на изделия, купленные на территории РФ. Транспортировка неисправного изделия осуществляется за счет владельца.

Более подробную информацию по гарантийному ремонту и сервисному обслуживанию Вы можете получить по телефону

8-800-100-30-97 либо на нашем сайте:

www.hermes-home.ru, www.hermes-home.com

в разделе «Сервис».

ГАРАНТИЙНЫЙ ТАЛОН

ТАЛОН ДЕЙСТВИТЕЛЕН ПРИ НАЛИЧИИ ВСЕХ ШТАМПОВ И ОТМЕТОК

МОДЕЛЬ HT-TV50LCD	ДАТА ПРИОБРЕТЕНИЯ
СЕРИЙНЫЙ НОМЕР	ФИО И ТЕЛЕФОН ПОКУПАТЕЛЯ
НАЗВАНИЕ И ЮРИДИЧЕСКИЙ АДРЕС ПРОДАЮЩЕЙ ОРГАНИЗАЦИИ	ПОДПИСЬ ПРОДАВЦА ПЕЧАТЬ ПРОДАЮЩЕЙ ОРГАНИЗАЦИИ

ГАРАНТИЙНЫЙ ТАЛОН РЕМОНТА

НОМЕР ГАРАНТИЙНОГО РЕМОНТА	ДАТА ПОСТУПЛЕНИЯ АППАРАТА В РЕМОНТ	ДАТА ВЫДАЧИ АППАРАТА	ОПИСАНИЕ РЕМОНТА	СПИСОК ЗАМЕНЕННЫХ ДЕТАЛЕЙ	НАЗВАНИЕ И ПЕЧАТЬ СЕРВИСНОГО ЦЕНТРА	ФИО МАСТЕРА, ВЫПОЛНИВШЕГО РЕМОНТ

Данная таблица заполняется представителем уполномоченной организации или обслуживающим центром, проводящим гарантийный ремонт изделия. После проведения гарантийного ремонта талон должен быть возвращен Владдельцу.

HERMES TECHNICS

www.hermes-home.com

www.hermes-home.ru